

DL

4通道0/1-10V DMX512解码器

- 符合DMX512标准协议。
- 数码管显示, 通过按键设置DMX解码起始地址。
- RDM功能可以实现DMX主控和解码器之间的通讯;
例如, 可以通过DMX主控台设置DMX解码器地址。
- 可选择1/2/4 DMX通道输出。
- 0-10V或1-10V输出可选。
- 对数或线性调光曲线可选。
- RGB/RGBW控制器模式或4通道调光器模式可选
(无DMX信号输入时); 在没有DMX信号输入的情况下,
所有的输出模式都由内置程序控制。
- 黑色或白色可选。



FC CE RoHS emc LVD

技术参数

输入和输出		环境		安全和EMC	
输入电压	12-24VDC	工作温度	Ta: -30°C ~ +55°C	安全标准(LVD)	EN IEC 55015:2019+A11:2020 EN 61547:2009
输入信号	DMX512	外壳最高温度	Tc: +65°C	EMC标准(EMC)	EN IEC 61000-3-2:2019+A11:2021 EN 61000-3-3:2013+A11:2019
输出信号	0 / 1-10V模拟信号	IP等级	IP20	认证	CE, EMC, LVD
输出电流	4CH, 20mA/CH	包装			
质保		尺寸	120 x 78 x 55mm(长x宽x高)		
质保	5年	毛重	0.132kg		

机械结构和安装

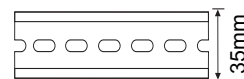
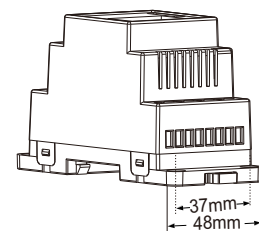
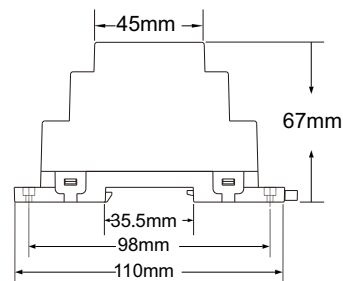
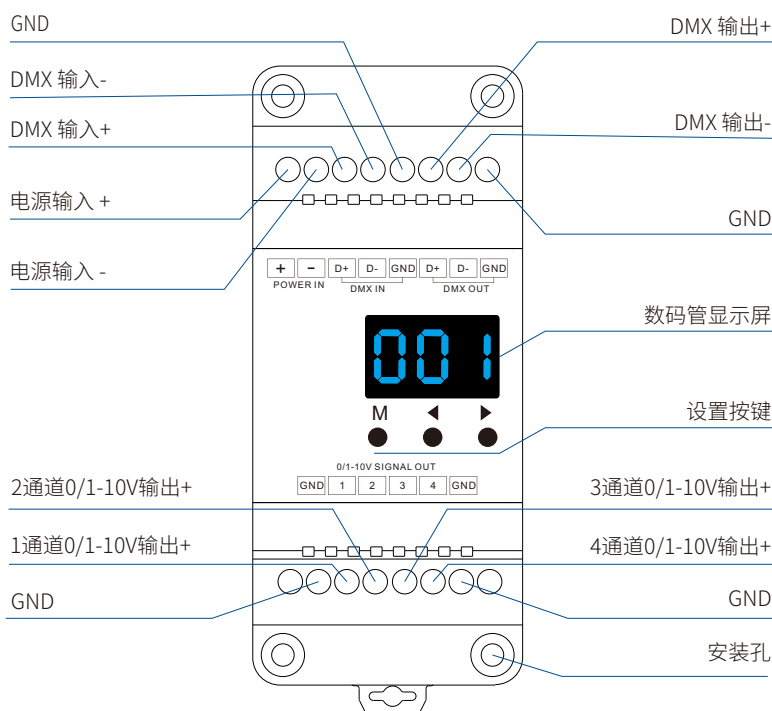

导轨安装尺寸:
TS-35/7.5 或 TS-35/15

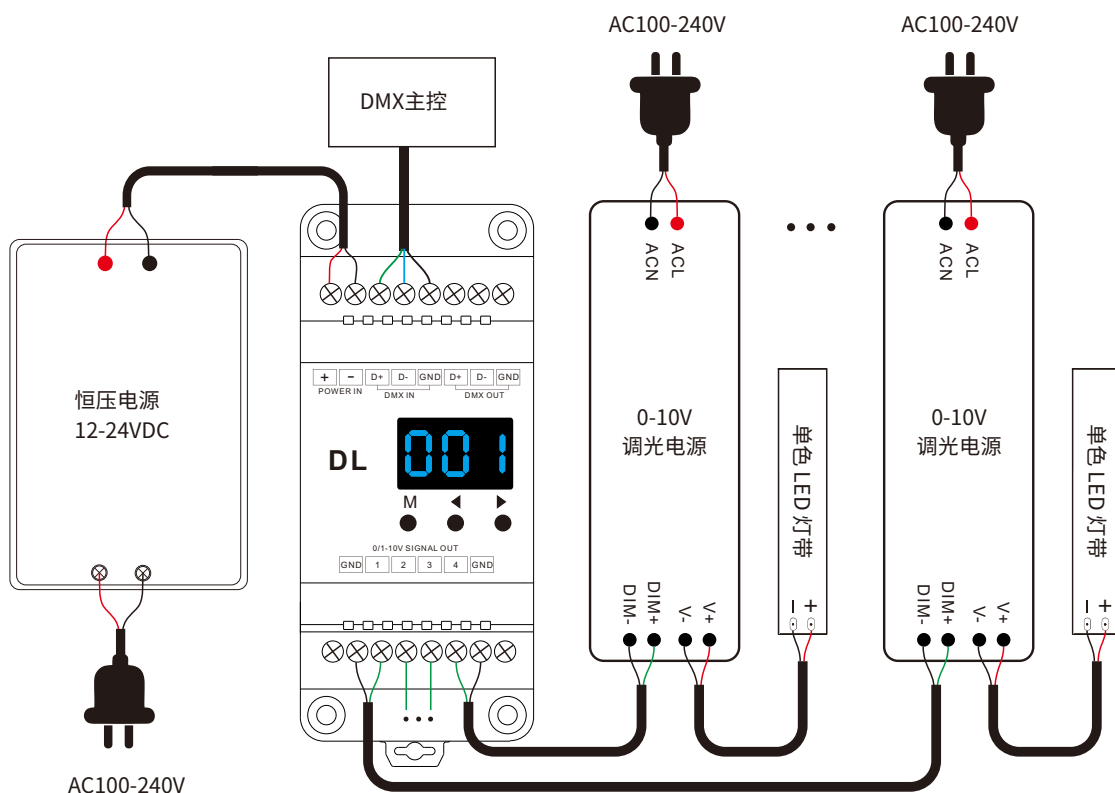

注意:我们建议连接到每路0 / 1-10V输出的LED电源数量不超过20个,从解码器到LED电源的最大导线长度不要超过30米。

工作模式

系统参数设置

- 同时长按M和◀键2秒,准备设置系统参数:解码模式,0/1-10V输出,输出亮度曲线,默认输出亮度,自动黑屏。短按M键切换五个设置项。
- 解码模式:短按◀或者▶键切换1/2/4通道解码模式(“d-1”,“d-2”或“d-4”)。设置为1通道解码时,解码器只占用1个DMX地址,4个通道输出相同的亮度。
- 0/1-10V输出:短按◀或者▶键切换0-10V(“0-0”)或1-10V(“1-0”)。
- 输出亮度曲线:短按◀或者▶键切换线性曲线(“C-L”)或对数曲线(“C-E”)。
- 默认输出亮度:没有DMX信号输入时,按◀或者▶键,设置0-100%级默认输出亮度(“d00”-“dFF”)。
- 自动黑屏:短按◀或者▶键,切换开启(“bon”)或关闭(“boF”)自动黑屏。
- 长按M键2秒,或超时10秒,退出系统参数设置。

DMX 模式

- 短按M键,显示001~512时,进入DMX模式。
- 按◀或者▶键更改DMX解码起始地址(001~512),长按地址快速变化。
- 如果有DMX信号输入,将自动进入DMX模式。
- DMX调光:连接DMX控制台时,每个DL解码器占用4个DMX地址。
例如,默认的起始地址是1,它们的对应关系:



DMX 模式
(001~512)

DMX 控台	DMX 解码器输出
1通道 0-255	1通道 0-10V
2通道 0-255	2通道 0-10V
3通道 0-255	3通道 0-10V
4通道 0-255	4通道 0-10V

RGB / RGBW控制器模式

- 短按M键,当显示P01~P24时,进入RGB / RGBW控制器模式。
- 按◀或者▶键切换变化模式序号(P01~P24)。
- 每种模式都可以调节速度和亮度。
长按M键2秒,准备设置模式速度,亮度,W通道亮度。
短按M键切换三项参数。
按◀或者▶键设置每个参数的值。
模式速度:1-10级速度(S-1, S-9, S-F)。
模式亮度:1-10级亮度(b-1, b-9, b-F)。
W通道亮度:0-255级亮度(400-4FF)。
长按M键2秒,或超时10秒,退出设置。
- 仅在DMX信号断开或丢失时才能进入RGB / RGBW控制器模式。



RGB / RGBW控制器模式
(P01~P24)



速度
(8级)

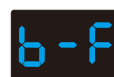

亮度
(10级,100%)

RGB动态模式列表

序号	名称	序号	名称	序号	名称
PO1	静态红色	PO9	7彩跳变	P17	蓝紫渐变
PO2	静态绿色	P10	红色渐明渐暗	P18	蓝白渐变
PO3	静态蓝色	P11	绿色渐明渐暗	P19	RGB + W渐变
PO4	静态黄色	P12	蓝色渐明渐暗	P20	RGBW渐变
PO5	静态青色	P13	白色渐明渐暗	P21	RGBY渐变
PO6	静紫色	P14	RGBW渐明渐暗	P22	黄青紫渐变
PO7	静态白色	P15	红黄渐变	P23	RGB渐变
PO8	RGB跳变	P16	绿青渐变	P24	6色渐变

4通道调光器模式

- 短按M键,当显示L-1~L-8时,进入调光器模式。
- 按 ◀ 或者 ▶ 键切换调光器模式序号(L-1~L-8)。
- 每个调光模式可以独立调节每个通道的亮度。
长按M键2秒,准备设置四通道亮度。
短按M键切换四通道(100~1FF, 200~2FF, 300~3FF, 400~4FF)。
按 ◀ 或者 ▶ 键设置每个通道亮度值。
长按M键2秒,或超时10秒,退出设置。
- 仅在DMX信号断开或丢失时才能进入调光器模式。



调光器模式
(L-1~L-8)

恢复出厂默认参数

- 同时长按◀和▶键2秒,恢复出厂默认参数,显示“RES”。
- 出厂默认参数:DMX解码模式,DMX解码起始地址为1,四通道解码,0-10V输出,线性亮度曲线,无DMX信号输入时输出100%亮度,RGB模式序号为1,调光模式序号为1,关闭自动黑屏。

调光曲线设置

线性调光曲线

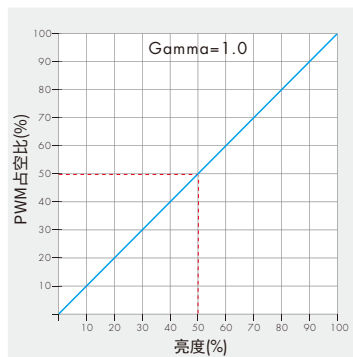

对数调光曲线

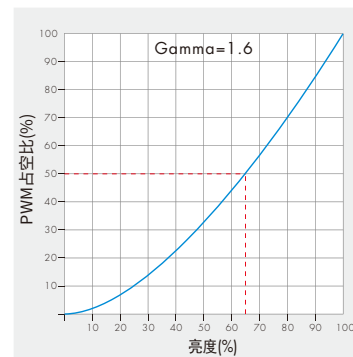

故障分析和故障排除

故障	原因	解决办法
灯不亮	1. 没电 2. 接线错误	1. 检查电源 2. 检查接线
颜色错乱	1. 0-10V输出线连接错误 2. DMX解码地址错误	1. 重新连接0-10V输出线 2. 设置正确的解码地址