

VD3

3键RF RGB LED调光器

- 3通道恒压RGB LED RF控制器。
- 每通道1.5A，输出连接5米RGB LED灯条。
- 三键实现开/关，模式和颜色调节。
- 可选配对RF2.4G单区或多区RGB遥控器使用。
- 256级0-100%平滑调光，无闪烁。
- 内置10种动态模式，包括跳变和渐变。

CE RoHS  RED

技术参数

输入和输出		调光参数		安全和EMC	
输入电压	5-24VDC	输入信号	3键+ RF 2.4GHz	EMC标准(EMC)	ETSI EN 301 489-1 V2.2.3 ETSI EN 301 489-17 V3.2.4
输出电压	5-24VDC	遥控距离	30m(空旷无障碍)	安全标准	EN 61348-1:2015+A1:2021 EN 61348-2-13:2014+A1:2017
输出电流	3CH, 1.5A/CH	调光等级	4096 (2^12) 级	无线设备(RED)	ETSI EN 300 328 V2.2.2
输出功率	22.5W@5V 54W@12V 108W@24V	调光范围	0-100%	认证	CE, EMC, RED
环境		调光曲线	对数	包装	
工作温度	Ta: -30°C ~ +50°C	PWM频率	2KHz(默认)	包装尺寸	120 x 43 x 27mm(长x宽x高)
外壳最高温度	Tc: +85°C	质保	5年	毛重	0.013kg
		保护	过热		



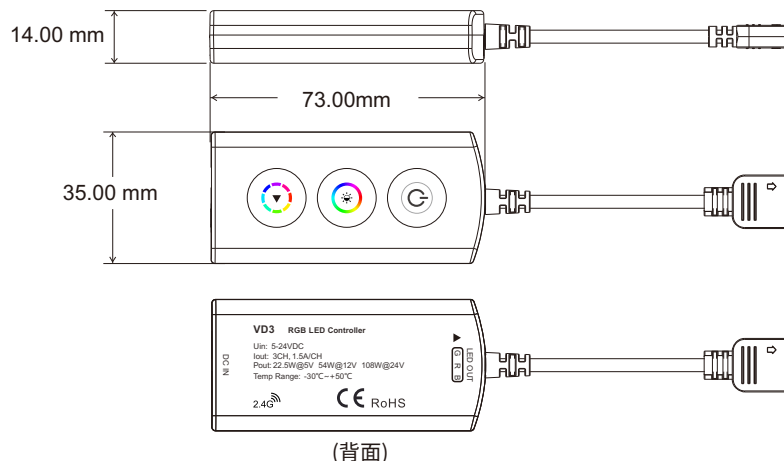

尺寸

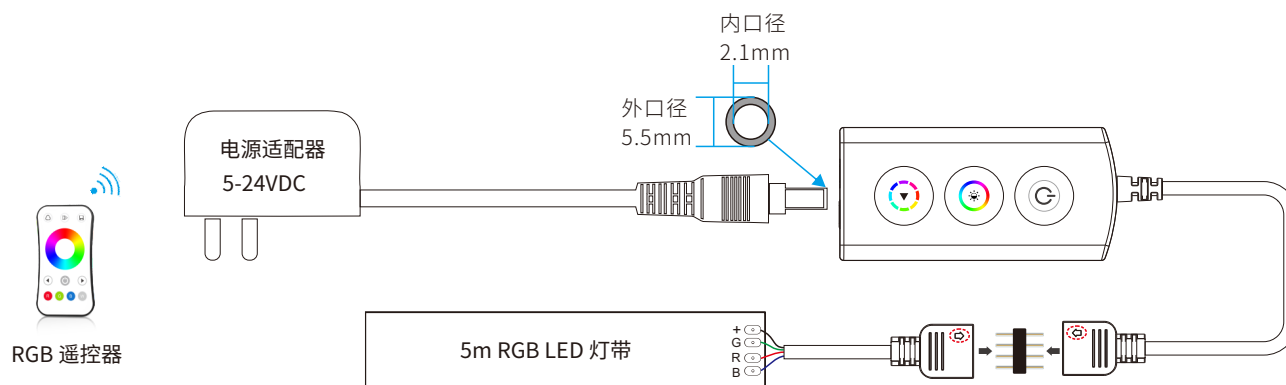

接线图



注意:

1. 同时按住  和  键2秒，输出LED灯闪烁3次，切换0.5秒和3秒开关渐变时间。
2. 同时按住 ， 和  键2秒，输出LED灯闪烁多次，切换“GRB”（闪烁1次），“RGB”（闪烁2次），“BRG”（闪烁3次）和“BGR”（闪烁4次）输出顺序，默认为GRB顺序。

按键功能



: 开启/关闭灯光。



: 短按顺序切换24种静态RGB颜色, 长按1-6秒连续256级亮度调节。



: 短按顺序切换10种动态变化模式, 长按2秒调节速度, 10个等级。

动态模式列表:

序号	名称	序号	名称
1	RGB 跳变	6	RGB渐明渐暗
2	RGB 渐变	7	红色渐明渐暗
3	六彩跳变	8	绿色渐明渐暗
4	六彩渐变	9	蓝色渐明渐暗
5	黄青紫渐变	10	白色渐明渐暗

配对遥控器(可选)

用户可以选择两种配对/删除方式:

使用 和 按键

配对:

同时按住 和 键2秒, 输出LED灯闪烁2次。

立即短按单区遥控器上的开/关键,

或多区遥控器上的分区键。

输出LED灯闪烁3次表示配对成功。

删除:

同时按住 和 键5秒, 删除所有配对,

输出LED灯闪烁5次表示所有配对的遥控器已全部删除。

使用上电配对

配对:

断电, 上电; 再断电, 上电。

立即短按单区遥控器上的开/关键,

或多区遥控器上的分区键, 快速按3次。

输出LED灯闪烁3次表示配对成功。

删除:

断电, 上电; 再断电, 上电。

立即短按单区遥控器上的开/关键,

或多区遥控器上的分区键, 快速按5次。

输出LED灯闪烁5次表示所有配对的遥控器已全部删除。

调光曲线

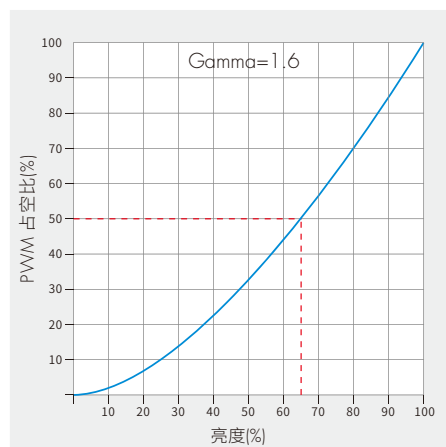

包装清单



LED控制器
1个

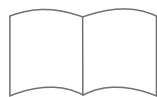

说明书
1份



延长线
(长12厘米)
1个



4针排插
1个